

Mutina

Mistral

by Barber & Osgerby

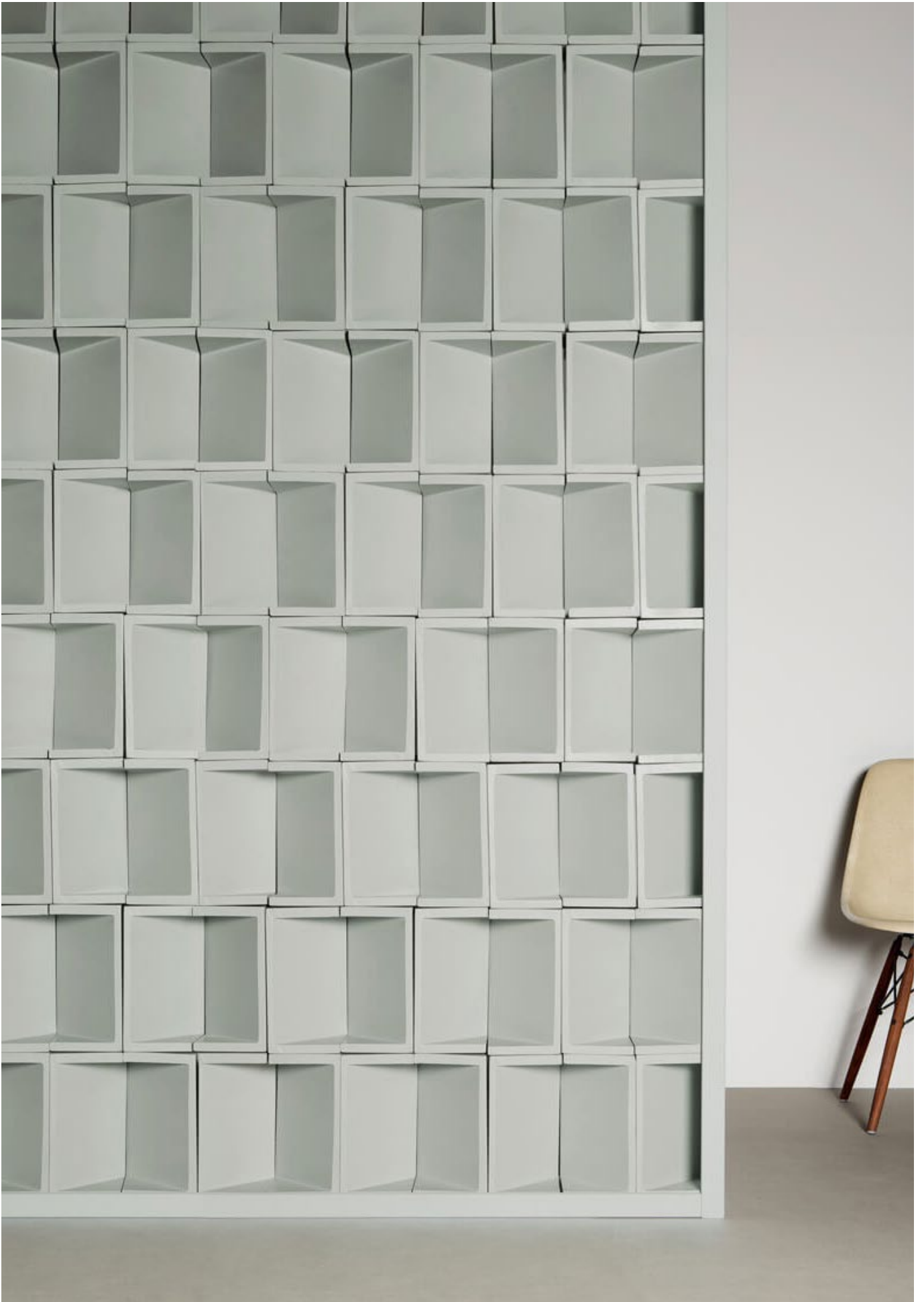



Informazioni generali

collezione	Mistral
design	Barber & Osgerby, 2018
produzione	Artigianale
materiale	Terracotta prodotta per colaggio
formato nominale	12,5-25,5-12,5 cm (4"-10"-4")
specifiche	<ul style="list-style-type: none"> - 3 colori: White, Owl, Black - Profilo in legno in 3 colori abbinati - Elementi in terracotta artigianali, prodotti per colaggio, di 12,5 cm di spessore - La forma particolare di Mistral permette fino a 8 diverse possibilità di installazione, verticali e orizzontali, aperte e chiuse. - Gli elementi devono in ogni caso rispettare le norme tecniche in materia di costruzioni vigenti nel paese di utilizzo. Per il territorio nazionale italiano, in particolare, la norma NTC 2018 DECRETO MIN 27/01. - Prodotto adatto per interni ed esterni secondo la norma UNI EN 722-22 con marcatura "F2-esposizione severa". - Prodotto adatto sia per spazi residenziali che commerciali, da installare con profili in salice verniciati in tono. - Superfici massime consentite: 2mt x 3mt o 3mt x 2mt. - Profilo verniciato (adatto per uso esterno). E' previsto un profilo terminale con un'estremità sagomata e un lato rimovibile per facilitare il montaggio della chiusura a soffitto.
pezzi speciali	Profilo lineare 300, Profilo terminale 300
categoria	-

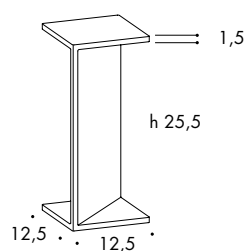

12,5-25,5-12,5 cm
4"-10"-4"

colori

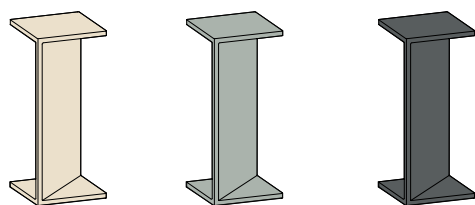

White

Owl

Black

pezzi speciali

Profilo lineare in salice verniciato in tono (adatto per uso esterno).

Profilo terminale di legno di salice verniciato (adatto per uso esterno) con un'estremità sagomata ed un lato rimovibile per facilitare il montaggio della chiusura a soffitto.

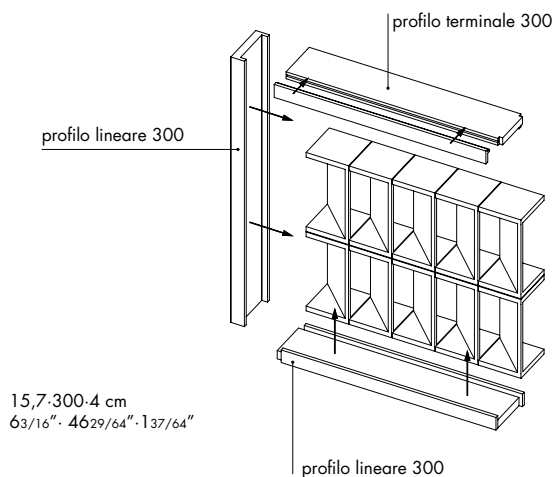

15,7-300-4 cm
63/16"-4629/64"-137/64"

sezione

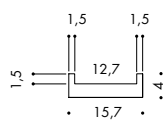

colori



Per facilitare il montaggio di questi elementi è disponibile Mutina sigillante, un sigillante organico eco-compatibile acquistabile separatamente.

schema di ancoraggio

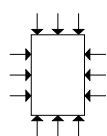

Ancoraggio su 4 lati
MAX h300x200 cm

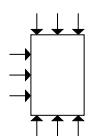

Ancoraggio su 3 lati
MAX h300x200 cm

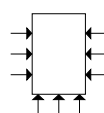

Ancoraggio su 2 lati
MAX h300x200 cm



Ancoraggio su 2 lati
MAX h300x200 cm



Ancoraggio su 2 lati
MAX h250x100 cm

↓ Fisher SXR fissaggio prolungato 8x80

Consigli di posa e manutenzione

destinazione d'uso	Rivestimento – interno, esterno.
consigli di posa	Per il processo di installazione vedere il video disponibile su www.mutina.it
collante consigliato	Mutina sigillante: organico eco-compatibile esente da solventi.
fuga consigliata	–
stucco consigliato	–
consigli di pulizia fine cantiere	Evitare colature nell'applicazione. Se necessario attendere l'essiccazione del prodotto e procedere all'asportazione mediante utensile a lama affilata.
pulizia generale (piastrelle posate)	–
calibro (misura reale)	12,5x25,5x12,5 cm con una tolleranza di 2 mm (prodotto artigianale)